

Model HR5211C

Hladina hluku

Typická efektivní hladina hluku podle 60745-2-6:

Hladina zvukového tlaku (LpA): 100 dB (A)

Hladina zvukového výkonu (LWA): 111 dB (A)

Odchylka (K): 3 dB (A)

Noste ochranu sluchu.

Model HR5211C

Kmitání ENG216-1

Celkové hodnoty kmitání (součet vektorů tří os) podle EN60745-2-6:

Pracovní režim: Sekací funkce s boční rukojetí

Zatížení vibracemi (ah,CHeq): 11 m/s²

Odchylka (K): 1,5 m/s²

ENG306-1

Pracovní režim: Sekací funkce s boční přídavnou rukojetí

Zatížení vibracemi (ah,CHeq): 8 m/s²

Odchylka (K): 1,5 m/s²

ENG303-1

Pracovní režim: Přiklepové vrtání do betonu, průměr 32 mm a hloubka 180 mm

Zatížení vibracemi (ah,HD): 12,5 m/s²

Odchylka (K): 2 m/s²



Vrtací kladivo

Návod k obsluze

HR5201C
HR5210C
HR5211C

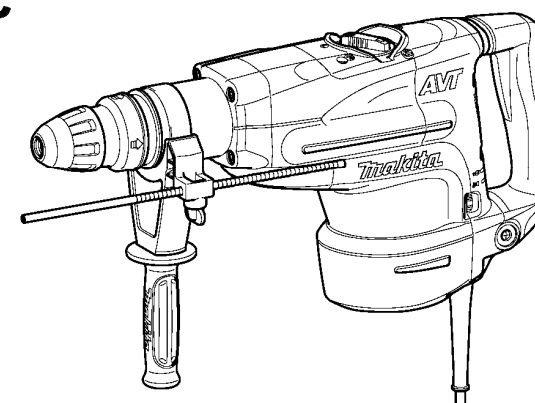

Odpovědný výrobce
MAKITA CORPORATION
Anjo, Aichi Japan

Autorizovaný zástupce v Evropě

MAKITA INTERNATIONAL EUROPE LTD.
Michigan Drive, Tongwell, Milton Keynes,
Bucks MK15 8JD, ENGLAND

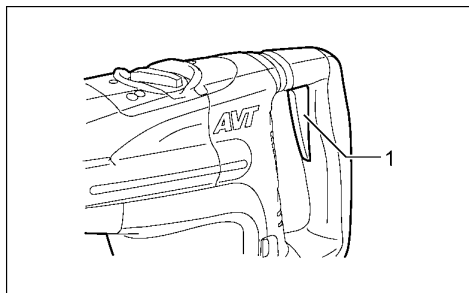

1

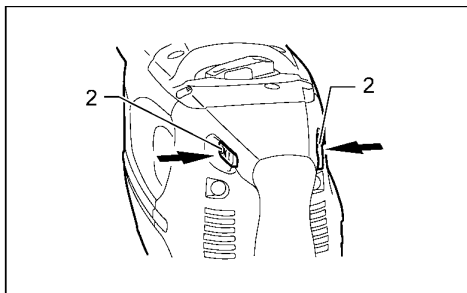

2

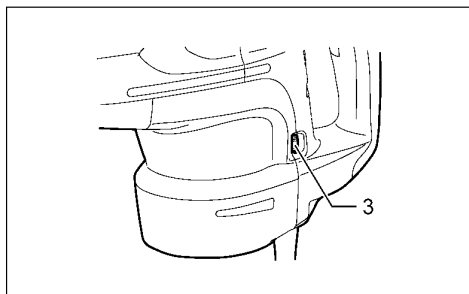

3

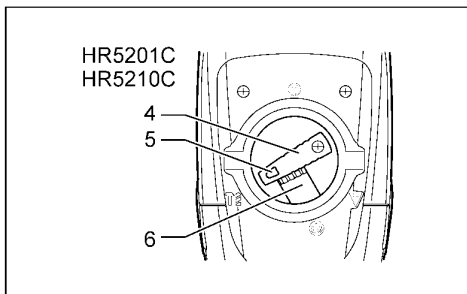

4

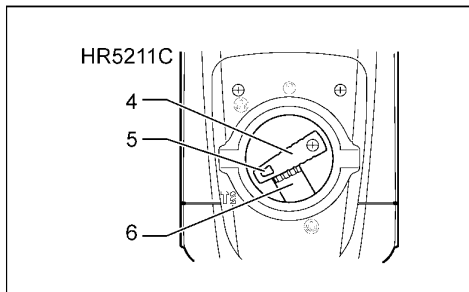

5

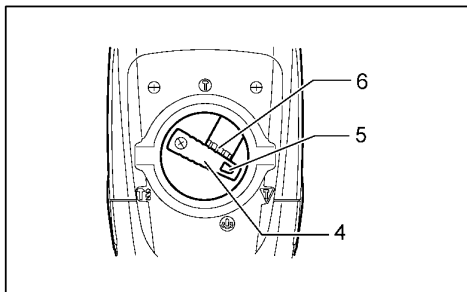

6

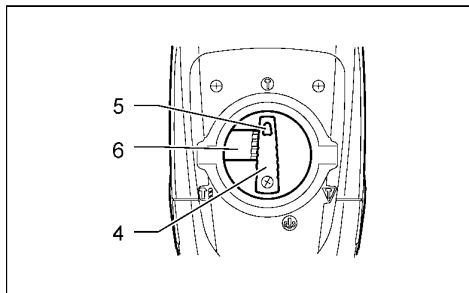

7

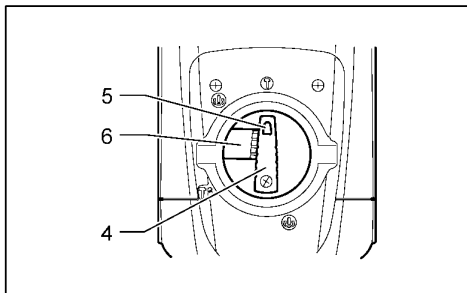

8

Model HR5201C

Hladina hluku

Typická efektivní hladina hluku podle 60745-2-6
 Hladina zvukového tlaku (LpA): 100 dB (A)
 Hladina zvukového výkonu (LWA): 111 dB (A)
 Odchylka (K): 3 dB (A)
 Noste ochranu sluchu.

Model HR5201C

Kmitání ENG216-1

Celkové hodnoty kmitání (součet vektorů tří os) podle EN60745-2-6:

Pracovní režim: Sekací funkce s boční rukojetí

Zatížení vibracemi (ah,CHeq): 13,5 m/s²

Odchylka (K): 1,5 m/s²

ENG306-1

Pracovní režim: Sekací funkce s boční přídavnou rukojetí

Zatížení vibracemi (ah,HD): 14 m/s²

Odchylka (K): 1,5 m/s²

ENG303-1

Pracovní režim: Přiklepové vrtání do betonu, průměr 32 mm a hloubka 180 mm

Zatížení vibracemi (ah,HD): 19,5 m/s²

Odchylka (K): 3 m/s²

Model HR5210C

Hladina hluku

Typická efektivní hladina hluku podle 60745-2-6:
 Hladina zvukového tlaku (LpA): 99 dB (A)
 Hladina zvukového výkonu (LWA): 110 dB (A)
 Odchylka (K): 3 dB (A)
 Noste ochranu sluchu.

Model HR5210C

Kmitání ENG216-1

Celkové hodnoty kmitání (součet vektorů tří os) podle EN60745-2-6:

Pracovní režim: Sekací funkce s boční rukojetí

Zatížení vibracemi (ah,CHeq): 12 m/s²

Odchylka (K): 2,5 m/s²

ENG306-1

Pracovní režim: Sekací funkce s boční přídavnou rukojetí

Zatížení vibracemi (ah,CHeq): 9,5 m/s²

Odchylka (K): 1,5 m/s²

ENG303-1

Pracovní režim: Přiklepové vrtání do betonu, průměr 32 mm a hloubka 180 mm

Zatížení vibracemi (ah,HD): 17 m/s²

Odchylka (K): 2 m/s²

PROHLÁŠENÍ O SHODĚ S NORMAMI EU

Modely HR5201C, HR5210C, HR5211C

Tímto na vlastní odpovědnost prohlašujeme,
že je tento výrobek v souladu s následujícími
normami normalizovaných dokumentů

EN60745, EN55014, EN61000
rovněž i směrnic 2004/108/EC, 98/37/EC Rady.

Tomoyasu Kato CE 2006
Ředitel

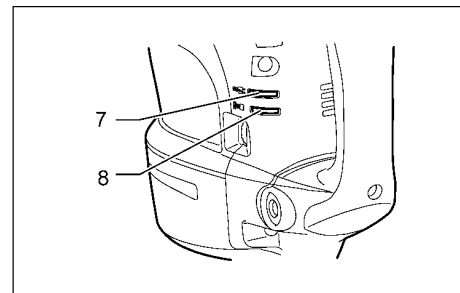

9

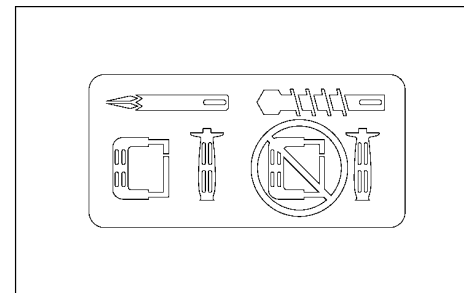

10

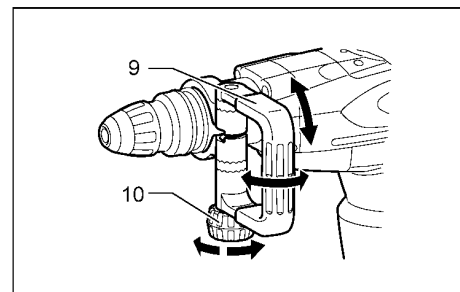

11

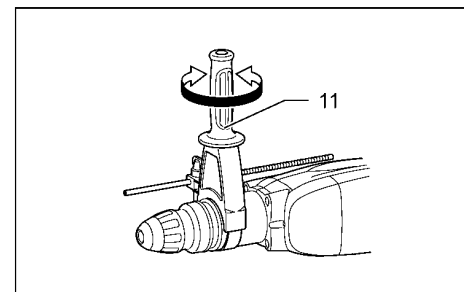

12

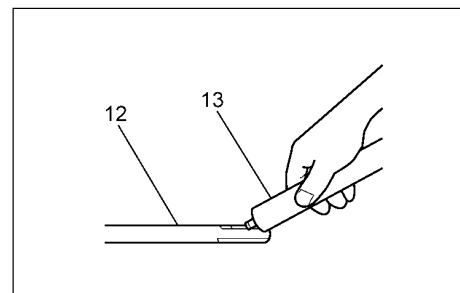

13

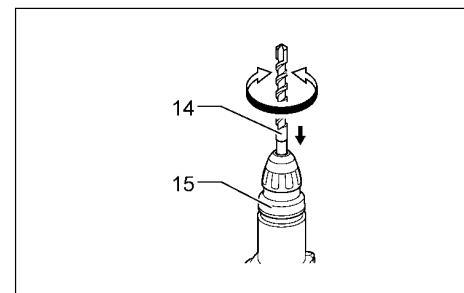

14

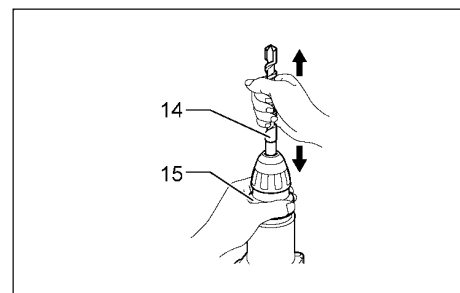

15

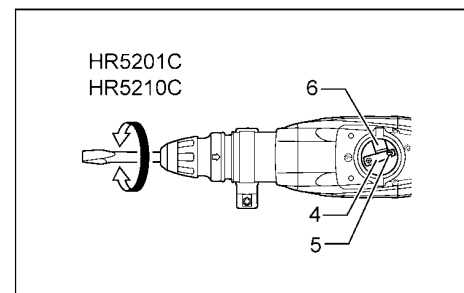

16

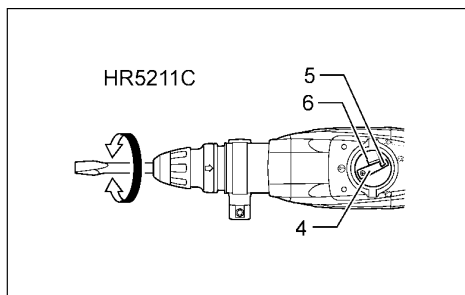

17

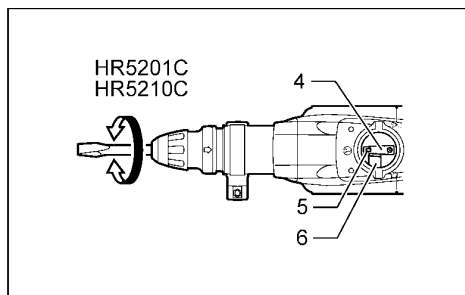

18

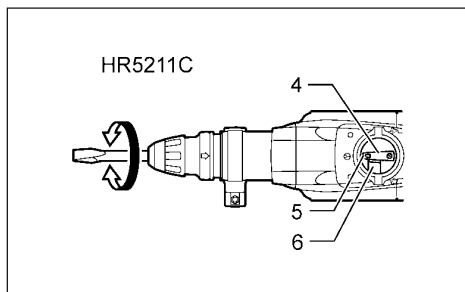

19

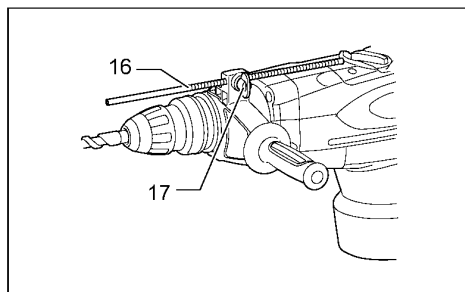

20

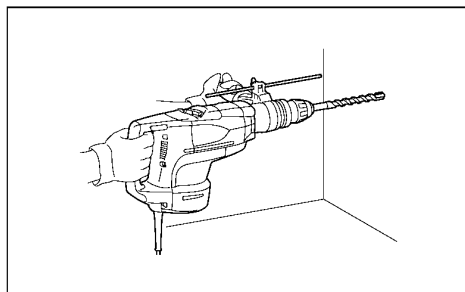

21

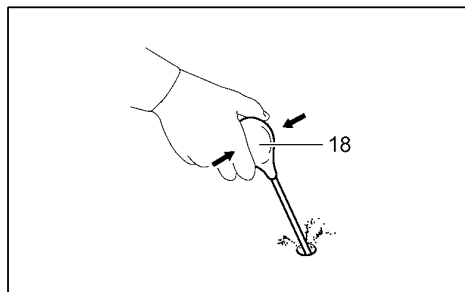

22

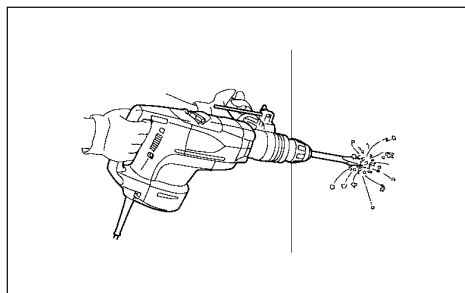

23

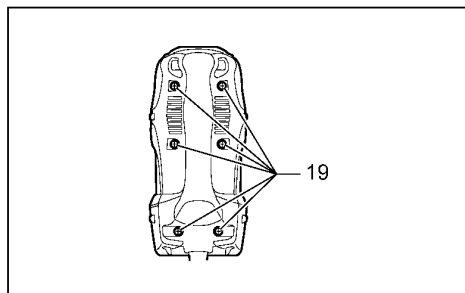

24

PŘÍSLUŠENSTVÍ

POZOR

- Pro přístroj Makita popsáný v této příručce jsou doporučeny následující příslušenství a náhradní díly. Používání jiného příslušenství nebo náhradních dílů může mít za následek poranění osob. Příslušenství a náhradní díly používejte jen k určenému účelu.

Informace týkající se tohoto příslušenství získáte ve vašem nejbližším servisním středisku Makita.

- Hroty SDS-Max z tvrdokovu
- Systém vypouzdření
- Dusadlo
- Adaptér pro vrtací korunky
- Vrtací korunka
- Bodové kladivo SDS-Max
- Sekáč za studena SDS-MAX
- Dláto na okuje SDS-MAX
- Sekáč na dlaždice SDS-MAX
- Sekáč na drážky SDS-MAX
- Pěchovací lopata SDS-MAX
- Tuk pro kladiva
- Tuk na vrtáky/dláta
- Boční rukojeť
- Boční přídatná rukojeť
- Hlubkový doraz
- Vyfukovací přípravek
- Ochranné brýle
- Převážací kufřík

POZOR

- Kliková hlavice nesmí být příliš utažena. Je vyrobena ze syntetické pryskyřice a může se zlomit.
- Při utírání starého tuku nebo upevňování rukojeti buďte velmi opatrní, aby nedošlo k poškození spojovacího kusu nebo vedení.

K zajištění BEZPEČNOSTI a SPOLEHLIVOSTI produktu by měly být opravy, údržba a nastavení prováděny autorizovaným servisním střediskem firmy Makita, a přitom vždy použity náhradní díly Makita.

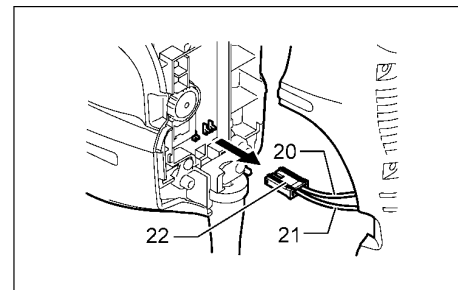

25

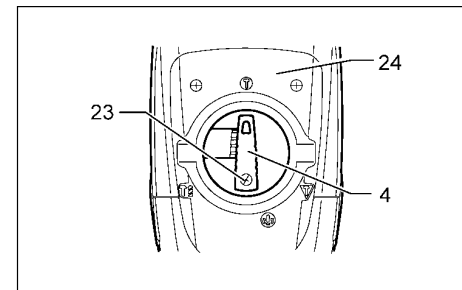

26

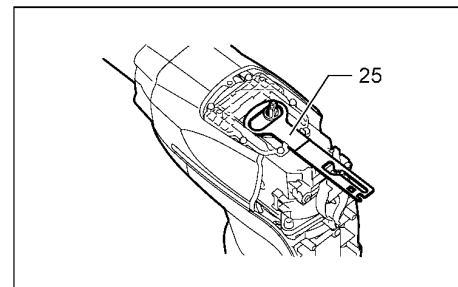

27

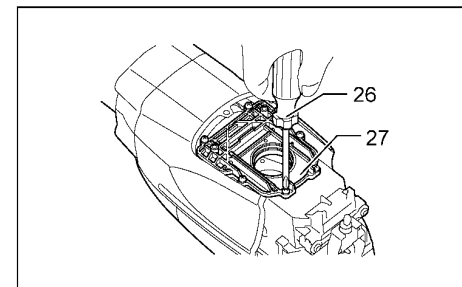

28

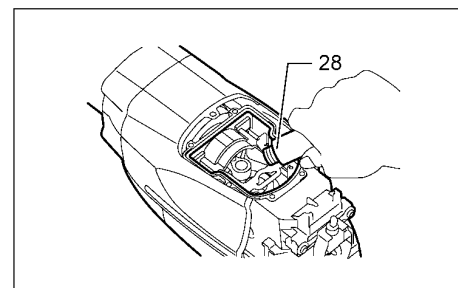

29

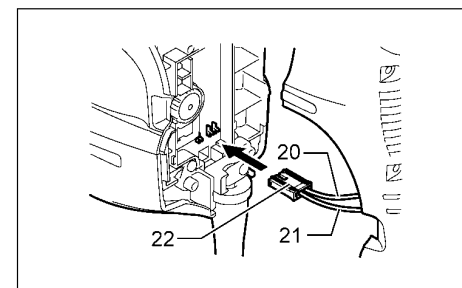

30

Symbyly

Dále jsou uvedeny symboly, které se používají pro tento stroj. Před použitím stroje si buďte jisti, že rozumíte jejich významu.

 Přečtěte si návod k obsluze

 Dvojitá izolace

Vysvětlivky k obrázkům

1. Vypínač	11. Boční přidavná rukojeť	21. Bílá
2. Páčkový přepínač	12. Upínací stopka	22. Spojovací kus
3. Nastavovací kolečko	13. Tuk na vrtáky/dláta	23. Šroub
4. Přepínací páčka	14. Nástavec	24. Kryt klikové hlavice
5. Ukazatel	15. Zablokování nástroje	25. Řídicí deska
6. Aretační tlačítko	16. Hloubkový doraz	26. Šroubovák
7. Kontrolka proudu (zelená)	17. Svěrací šroub	27. Kliková hlavice
8. Servisní kontrolka (červená)	18. Vyfukovací přípravek	28. Tuk pro kladiva
9. Boční rukojeť	19. Šrouby	
10. Upevňovací matice	20. Černá	

TECHNICKÉ PODMÍNKY

Model		HR5201C	HR5210C	HR5211C
Výkon	Nástavec se špičkou z tvrdokovu	52 mm		
	Vrtací korunka	160 mm		
Rychlost naprázdno (min ⁻¹)		130–260		
Přiklepy za minutu		1 075–2 150		
Celková délka		599 mm		
Hmotnost netto		10,8 kg	11,6 kg	11,6 kg
Třída bezpečnosti				

Vzhledem k pokračujícímu programu výzkumu a vývoje se technické podmínky zde uvedené mohou měnit bez předběžného oznámení.

Poznámka

Technické podmínky se mohou v různých zemích lišit.

Účel použití

Přístroj je určen k příklepovému vrtání do cihly, betonu a kamene rovněž i k sekání.

Napájení

Přístroj může být připojen jen k proudovým zdrojům s napětím uvedeným na typovém štítku a jednofázovému střídavému proudu. Na základě dvojitě izolace podle evropské směrnice může být přístroj také provozován se zásuvkami bez uzemňovacího vodiče.

PROVOZ

Příklepové vrtání (obr. 21)

Přepínací páčku nastavte do symbolu . Nástavec nasadte do požadované polohy k vrtání a pak stiskněte vypínač. Na nástroj nevyvíjejte nadměrný tlak. Nejlepších výsledků docílíte, budete-li vyvíjet jen lehký tlak. Přístroj držte v příslušné poloze a dbejte, aby se nevysmekl z otvoru.

Přítlak nezesilujte, je-li otvor ucpán dřevěnými pilinami nebo částicemi. Místo toho přepněte na běh naprázdno a pak z otvoru povytáhněte nástavec. Budete-li tento postup několikrát opakovat, otvor se vyčistí a vy můžete pokračovat ve vrtání.

POZOR

- Při pronikání nástavce do betonu a když nástavec v betonu narazí na vyztužující tyče, může přístroj nebezpečně zareagovat. Dbejte na dobrou rovnováhu a stabilitu vašeho držení, zatímco přístroj pevně držíte v obou rukách. Tímto způsobem můžete zachytit nebezpečné reakce.

Vyfukovací přípravek (volitelné příslušenství) (obr. 22)

Po vyvrtání otvoru za pomoci vyfukovacího přípravku odstraňte prach z otvoru.

Tříštění/odlupování/bourání (obr. 23)

Přepínací páčku nastavte do symbolu . Přístroj pevně držíte oběma rukama. Přístroj zapněte a vyvíjte takový lehký tlak, aby nedošlo k nekontrolovanému odskočení. Silný tlak na nástroj nezvyšuje jeho účinek.

ÚDRŽBA

POZOR

- Dříve než budete provádět kontroly nebo údržbu, přístroj vypněte a vytáhněte zástrčku ze zásuvky.

Mazání

POZOR

- Tuto údržbářskou práci by měla provádět jen autorizovaná servisní střediska Makita nebo tovární střediska.

Tento přístroj nemusí být mazán každou hodinu nebo každý den, protože má systém mazání tukem. Avšak při každé výměně uhlíkových kartáčů přístroj namazejte. (obr. 24)

K zahřátí uveďte přístroj na několik minut do provozu. Přístroj vypněte a vytáhněte zástrčku ze sítě.

Uvolněte šest šroubů a sejměte rukojeť. Všimněte si, že se horní šrouby odlišují od ostatních šroubů.

Tažením oddělte spojovací kus. (obr. 25)

Uvolněte šrouby a sejměte přepínací páčku. (obr. 26)

Odstraňte kryt klikové hlavice. Sejměte řídicí desku. (Toto neplatí pro model HR5211C.) (obr. 27)

Šroubovákem uvolněte šest šroubů a odstraňte klikovou hlavici. Přístroj položte špičkou nástavce nahoru na stůl. Tímto způsobem se tuk může shromažďovat v klikové skříně. (obr. 28)

Starý tuk uvnitř vytřete a vyměňte jej za nový (60 g). Používejte jen tuk na kladiva firmy Makita (příslušenství samostatně k dostání). Pokud nanesete více tuku než je uvedeno (asi 60 g), může dojít k výpadkům a chybným funkcím přístroje. Proto nanášejte jen uvedené množství tuku. (obr. 29)

Opět nasadte klikovou hlavici a pevně ji utáhněte šroubovákem. Připojte připojovací kus a zase nasadte rukojeť. (obr. 30)

MONTÁŽ

POZOR

- Dříve než budete provádět nějaké práce na přístroji, přístroj vypněte a vytáhněte zástrčku ze zásuvky.

Boční rukojeť (obr. 10)

POZOR

- Boční rukojeť používejte jen při tříštění, olupování nebo bourání. Nepoužívejte ji k vrtání do betonu, zdiva atd. Při vrtání nemůžete přístroj správně držet za tuto boční rukojeť.

Boční rukojeť můžete vertikálně otočit o 360° a zajistit v každé požadované poloze. Kromě toho ji můžete horizontálně nastavit dopředu a dozadu na osm různých poloh. Musíte pouze uvolnit upevňovací matici, abyste mohli boční rukojeť otočit do požadované polohy. Poté upevňovací matici pevně utáhněte. (obr. 11)

Boční přídavná rukojeť (obr. 12)

POZOR

- K zajištění provozní bezpečnosti při vrtání do betonu, zdiva atd. vždy používejte boční přídavnou rukojeť.

Protože lze boční přídavnou rukojeť vykynout na každou stranu, můžete přístroj pohodlně používat v každé poloze. Boční přídavnou rukojeť uvolněte otáčením proti směru chodu hodinových ručiček, umístěte ji do požadované polohy, pak rukojeť zase utáhněte otáčením ve směru chodu hodinových ručiček.

Tuk na vrtáky/dláta (příslušenství, které je zvlášť k dostání)

Hlavu upínací stopky na vstupu namažte trochou tuku na vrtáky (asi 0,5–1 g). Toto namazaný sklíčidla garantuje plynulý provoz a delší životnost.

Montáž a demontáž nástavce (obr. 13)

Vyčistěte upínací stopku a před montáží nástavce ji namažte trochou tuku. Nástavec namontujte na přístroj. Nástavcem otáčejte a zatlačujte ho dovnitř, až zaskočí. (obr. 14)

Nemůžete-li nástavec zatlačit dovnitř, odstraňte ho. Zablokování nástroje několikrát stáhněte dolů. Pak znovu namontujte nástavec. Nástavcem otáčejte a zatlačujte ho dovnitř, až zaskočí. Po montáži zkontrolujete dobré usazení nástavce tím, že se ho pokusíte vytáhnout.

K vyjmutí nástavce úplně stáhněte zablokování nástroje dolů a pak nástavec vytáhněte. (obr. 15)

Úhel nástavce (při tříštění, olupování nebo bourání) (obr. 16 a 17)

Nástavec můžete zajistit v 16 požadovaných úhlech. Ke změně úhlu nástavce zatlačte aretační tlačítko dolů a přepínací páčku otočte na symbol .

Nástavec otočte až k požadovanému úhlu. Aretační tlačítko zatlačte dolů a přepínací páčku otočte na symbol . Poté lehkým otáčením nástavce zkontrolujte, zda je pevně uložen. (obr. 18 a 19)

Hloubkový doraz (obr. 20)

Hloubkový doraz je nápomocný při vrtání otvorů s jednotnou hloubkou vrtání. K nastavení hloubkového dorazu na požadovanou hloubku uvolněte svěrací šroub. Po nastavení svěrací šroub pevně utáhněte.

UPOZORNĚNÍ

- Hloubkový doraz nemůže být použit na místě, na kterém naráží do krytu převodovky/motoru.

ZVLÁŠTNÍ BEZPEČNOSTNÍ POKYNY

NENECHTE se vlastní pohodlností nebo zběhlostí (získanou z neustálého používání) při zacházení s přístrojem svést k tomu, abyste přestali dodržovat bezpečnostní pravidla pro vrtací kladivo. Není-li tento přístroj používán jistě a řádně, může dojít k těžkým poraněním osob.

1. Noste ochranu sluchu. Účinek hluku může vést ke ztrátě sluchu.
2. Používejte přídavné rukojeti dodané současně s přístrojem. Ztráta kontroly nad přístrojem může mít za následek poranění osob.
3. Provádíte-li práci, při které mohou být navrtány skryté kabely nebo kontaktován vlastní kabel, držte přístroj jen za izolované úchopové plochy. Dojde-li ke kontaktu s kabelem vedoucím proud, tak je proud zaveden do kovových částí přístroje, čímž může dojít k úrazu elektrickým proudem.
4. Noste ochrannou helmu, ochranné brýle a/nebo obličejovou ochranu. Dioptrické nebo sluneční brýle NEJSOU bezpečnostní brýle. Doporučujeme nosit tlustě vypodšívkané rukavice a protiprachovou masku.
5. Před uvedením přístroje do provozu zkontrolujte zajištění nástavce.
6. Za normálních podmínek vyvolává přístroj vibrace. Tím se mohou uvolnit šrouby, což by mohlo vést k výpadkům a nehodám. Před zahájením práce pečlivě zkontrolujte dotažení šroubů.
7. Při chladném počasí nebo pokud nebyl přístroj po delší dobu používán, nechte přístroj po delší dobu běžet bez zatížení, dokud se nezahřeje. Tím se uvolní mazivo. Bez řádného zahřátí je příklepové vrtání těžké.
8. Vždy dbejte, abyste stáli jistě a udržovali rovnováhu. Při práci na vyvýšených místech dbejte, aby se nikdo nenacházel pod vámi.
9. Přístroj pevně držte oběma rukama.
10. Ruce mějte mimo dosah pohyblivých částí.
11. Přístroj nenechávejte běžet. Přístroj můžete používat jen tehdy, pokud jej pevně držíte.
12. Při provozu nemiřte přístrojem na osoby ve svém okolí. Nástavec by se mohl uvolnit a tak způsobit těžká poranění.
13. Krátce po používání se nedotýkejte nástavce nebo okolních dílů. Tyto části mohou být extrémně horké a tak popálit vaši pokožku.
14. Některé materiály obsahují chemikálie, které mohou být nebezpečné. Nevdechujte prach a zabraňte kontaktu s kůží. Řiďte se bezpečnostními pokyny výrobce materiálu.

TYTO POKYNY PEČLIVĚ USCHOVEJTE.

VAROVÁNÍ

ZNEUŽITÍ nebo nedodržování bezpečnostních pokynů obsažených v této příručce může přivodit vážná poranění osob.

POPIS FUNKCE

POZOR

- Dříve než budete provádět nastavení nebo kontrolu funkce přístroje, přístroj vypněte a vytáhněte zástrčku ze zásuvky.

Ovládání vypínače (obr. 1) U MODELU HR5211C

POZOR



- Před zasunutím síťové zástrčky přístroje se přesvědčte, zda lze s vypínačem dobře manipulovat a zda se po uvolnění vrátí do polohy „OFF (VYP.)“.

Ke spuštění přístroje jednoduše stiskněte vypínač. K vypnutí přístroje jednoduše uvolněte vypínač.

U MODELŮ HR5210C/HR5201C

Spoušť

POZOR

- Před zasunutím síťové zástrčky přístroje se přesvědčte, zda lze s vypínačem dobře manipulovat a zda se po uvolnění vrátí do polohy „OFF (VYP.)“.
- Tento vypínač můžete použít, je-li přístroj nastaven na režimy  a  označené odpovídajícími symboly.

Ke spuštění přístroje jednoduše stiskněte vypínač. K vypnutí přístroje jednoduše uvolněte vypínač.

Posuvný vypínač

POZOR

- Před zapojením přístroje se vždy přesvědčte, zda je vypnutý.
- Tento vypínač můžete použít, je-li přístroj nastaven na akční režim  označený odpovídajícím symbolem.

Budete-li přístroj po delší dobu používat v příklepovém režimu, můžete použít posuvný vypínač. Ke spuštění přístroje stiskněte stranu „I (ON)“ páčkového přepínače. K zastavení přístroje stiskněte stranu „O (OFF)“ páčkového přepínače. (obr. 2)

Změna rychlosti (obr. 3)

Otáčky a příklepy za minutu můžete jednoduše změnit otáčením nastavovacího kolečka. Kolečko má značení od 1 (minimální rychlost) do 5 (maximální rychlost). V následující tabulce je uveden vztah mezi číselným nastavením na nastavovacím kolečku a otáčkami/příklepy za minutu.

Číslo na nastavovacím kolečku	Otáčky za minutu	Příklepy za minutu
5	260	2 150
4	240	2 000
3	190	1 600
2	150	1 250
1	130	1 075

POZOR

- Budete-li přístroj po delší dobu trvale používat s nízkými otáčkami, bude motor přetížen, a dojde k chybným funkcím přístroje.
- Kolečkem k nastavení otáček lze otáčet jen ke stupni 5 a zase zpátky na stupeň 1. Budete-li silou otáčet kolečkem dále za stupeň 5 nebo 1, může se stát, že již otáčky nepůjdou nastavit.

Výběr akčního režimu

Příklepové vrtání (obr. 4 a 5)

K vrtání do betonu, zdiva atd. zatlačte aretační tlačítko dolů a ukazatel přepínací páčky nastavte na symbol . Používejte nástavec se špičkou z tvrdokovu.

Jen příklep U MODELŮ HR5201C A HR5210C

(obr. 6)

Ke tříštění, odloupávání nebo bourání zatlačte aretační tlačítko dolů a ukazatel přepínací páčky nastavte na symbol . Použijte bodové kladivo, sekáč za studena, dláto na okuje atd.

U dlouhodobého provozu s příklepem (JEN MODE HR5201C A HR5210C)

(obr. 7)

Ke tříštění, odloupávání nebo bourání zatlačte aretační tlačítko dolů a ukazatel přepínací páčky nastavte na symbol . Použijte bodové kladivo, sekáč za studena, dláto na okuje atd.

POZOR

- Budete-li přístroj používat v režimu , nebude fungovat vypínač, ale jen posuvný vypínač.

U MODELU HR5211C (obr. 8)

Ke tříštění, odloupávání nebo bourání zatlačte aretační tlačítko dolů a ukazatel přepínací páčky nastavte na symbol . Použijte bodové kladivo, sekáč za studena, dláto na okuje atd.

POZOR

- Přepínací páčku nesmíte otáčet, je-li přístroj provozován se zátěží. V opačném případě bude přístroj poškozen.
- K zamezení předčasného opotřebení mechanismu ke změně režimu musíte dbát, aby byla přepínací páčka vždy správně nastavena na jednu, druhou popř. třetí polohu akčního režimu.

Omezení točivého momentu

Omezení točivého momentu se zapne po dosažení stanoveného stupně točivého momentu. Motor je odpojen od hnací hřídele. V tomto případě se nástavec zastaví.

POZOR

- Pokud se zapne omezení točivého momentu, musíte přístroj okamžitě vypnout. Tímto způsobem zabráníte předčasnému opotřebení přístroje.

Kontrolka (obr. 9)

Zelená kontrolka "Power-ON" proudy se rozsvítí, jakmile je přístroj zapojen. Pokud se kontrolka nerozsvítí, může být defektní přívodní kabel nebo řídicí jednotka. Pokud kontrolka svítí a přístroj se nerozběhne, ačkoliv je zapnutý, mohou být opotřebované uhlíkové kartáče nebo poškozena řídicí jednotka, motor nebo spínač ON/OFF.

Červená servisní kontrolka bliká, jsou-li uhlíkové kartáče téměř úplně opotřebované. Tak se dozvíte, že musí být provedena údržba přístroje. Asi po 8 hodinách doby provozu se motor automaticky vypne.